



GAS



ELEKTRA



WATER



MECHANIEK



GEREEDSCHAP

Reparatie-onderdelen passend voor

GEMM

Het complete assortiment vindt u altijd up-to-date in onze webshop



Fabrikant-catalogussen

Per fabrikant de belangrijkste vervangingsonderdelen en toebehoren overzichtelijk bij elkaar

- ✓ **Compleet assortiment en altijd de actuele apparatuurgegevens in de GEV-Webshop**
- ✓ **Alfabetische Index achter in de catalogus**

GEV-Webshop

www.gev-online.nl



- 🔍 **Artikel als favoriet opslaan**
- 🔍 **Inloggen met E-mailadres en bekende paswoord**
- 🔍 **Bulk bestellen - meerdere artikelen direct in de winkelwagen laden**
- 🔍 **Direct op artikel zoeken zonder je hoeven aan te melden**



schakelaars en tasters

wipschakelaar/drukschakelaars

27,8x25mm

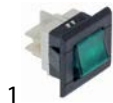

1

bestelnr.	347763	fabrikantnr.	80007619
omschrijving	wipschakelaar inbouwmaat 25x25mm groen 2NO 250V 16A aansluiting vlaksteker 6,3mm omgevingstemperatuur max. 85°C bescherming IP40		

elektronische regelaars

DIXELL

koelcelregelaars









inbouwversies

















1

bestelnr.	379996	fabrikantnr.	80007103
omschrijving	elektronische regelaar DIXELL XR20CX-5N0C0 inbouwmaat 71x29mm 230V spanning AC NTC/PTC relaisuitgang 1 CO-8A(3) NTC/PTC DI ja bescherming IP54 -50 tot +150°C beeldscherm 3½ digits		

Reparatie-onderdelen voor 379996



	bestelnr.	379995	fabrikantnr.	—
		elektronische regelaar DIXELL inbouwmaat 71x29mm 230V spanning AC type XR20C voeler 1 NTC/PTC		
Toebehoren voor	379996			
	bestelnr.	378194	fabrikantnr.	—
		temperatuurvoeler NTC 10kOhm kabel PVC voeler -20 tot +80°C kabel -10 tot +100°C voeler ø7x24,5mm kabellengte 1.5m zonder schroefaansluiting 2-aderig		
	bestelnr.	378551	fabrikantnr.	—
		adapter voor reducering inbouwmaat 71x29mm		
	bestelnr.	379052	fabrikantnr.	—
		temperatuurvoeler PTC 1kOhm kabel silicone voeler -50 tot +150°C kabel -50 tot +180°C voeler ø6x40mm kabellengte 1.5m zonder schroefaansluiting 2-aderig		
	bestelnr.	379053	fabrikantnr.	—
		temperatuurvoeler PTC 1kOhm kabel PVC voeler -50 tot +150°C kabel -10 tot +100°C voeler ø6x30mm kabellengte 3m zonder schroefaansluiting 2-aderig		
	bestelnr.	379057	fabrikantnr.	—
		temperatuurvoeler NTC 10kOhm kabel PVC voeler -20 tot +80°C kabel -10 tot +100°C voeler ø6x25mm kabellengte 3m 2-aderig		
	bestelnr.	379064	fabrikantnr.	—
		temperatuurvoeler PTC 1kOhm kabel silicone voeler -50 tot +150°C kabel -50 tot +180°C voeler ø6x40mm kabellengte 3m zonder schroefaansluiting 2-aderig		
	bestelnr.	379160	fabrikantnr.	—
		temperatuurvoeler NTC 10kOhm kabel thermoplast voeler -40 tot +110°C kabel -40 tot +110°C voeler ø6x14mm kabellengte 1.5m zonder schroefaansluiting 2-aderig		

Toebehoren voor	379996			
	bestelnr.	379161	fabrikantnr.	—
		temperatuurvoeler NTC 10kOhm kabel thermoplast voeler -40 tot +110°C kabel -40 tot +110°C voeler ø6x14mm kabellengte 3m zonder schroefaansluiting 2-aderig		
	bestelnr.	379343	fabrikantnr.	—
		temperatuurvoeler NTC 10kOhm kabel silicone voeler -40 tot +110°C kabel -50 tot +180°C voeler ø6x40mm kabellengte 3m 2-aderig		
	bestelnr.	379458	fabrikantnr.	—
		temperatuurvoeler NTC 10kOhm kabel silicone voeler -40 tot +110°C kabel -50 tot +180°C voeler ø6x40mm kabellengte 1.5m zonder schroefaansluiting 2-aderig		
	bestelnr.	379782	fabrikantnr.	—
		temperatuurvoeler PTC 1kOhm kabel thermoplast voeler -50 tot +150°C kabel -40 tot +110°C voeler ø6x14mm kabellengte 3m 2-aderig weerstand 1kOhm		
	bestelnr.	402818	fabrikantnr.	—
		programmeersleutel 4K voor elektronische regelaar DIXELL		

	bestelnr.	378384	fabrikantnr.	N/A
	omschrijving	elektronische regelaar DIXELL XR40CX-5N0C1 inbouwmaat 71x29mm 230V spanning AC NTC/PTC relaisuitgang 2 NO-20A(8) CO-8A(3) NTC/PTC NTC/PTC DI -50 tot +150°C beeldscherm 3½ digits		
Toebehoren voor	378384			
	bestelnr.	378551	fabrikantnr.	—
		adapter voor reducering inbouwmaat 71x29mm		
	bestelnr.	379053	fabrikantnr.	—
		temperatuurvoeler PTC 1kOhm kabel PVC voeler -50 tot +150°C kabel -10 tot +100°C voeler ø6x30mm kabellengte 3m zonder schroefaansluiting 2-aderig		
	bestelnr.	379057	fabrikantnr.	—
		temperatuurvoeler NTC 10kOhm kabel PVC voeler -20 tot +80°C kabel -10 tot +100°C voeler ø6x25mm kabellengte 3m 2-aderig		
	bestelnr.	379064	fabrikantnr.	—
		temperatuurvoeler PTC 1kOhm kabel silicone voeler -50 tot +150°C kabel -50 tot +180°C voeler ø6x40mm kabellengte 3m zonder schroefaansluiting 2-aderig		
	bestelnr.	379142	fabrikantnr.	—
		temperatuurvoeler PTC 1kOhm kabel PVC voeler -50 tot +150°C kabel -10 tot +100°C voeler ø6x30mm kabellengte 1.5m zonder schroefaansluiting 2-aderig		
	bestelnr.	379160	fabrikantnr.	—
		temperatuurvoeler NTC 10kOhm kabel thermoplast voeler -40 tot +110°C kabel -40 tot +110°C voeler ø6x14mm kabellengte 1.5m zonder schroefaansluiting 2-aderig		
	bestelnr.	379161	fabrikantnr.	—
		temperatuurvoeler NTC 10kOhm kabel thermoplast voeler -40 tot +110°C kabel -40 tot +110°C voeler ø6x14mm kabellengte 3m zonder schroefaansluiting 2-aderig		
	bestelnr.	379343	fabrikantnr.	—
		temperatuurvoeler NTC 10kOhm kabel silicone voeler -40 tot +110°C kabel -50 tot +180°C voeler ø6x40mm kabellengte 3m 2-aderig		

Tabel wordt vervolgd op de volgende pagina



Toebehoren voor	378384		
	bestelnr.	379749	fabrikantnr. —
	temperatuurvoeler NTC 10kOhm kabel silicone voeler -40 tot +110°C kabel -50 tot +180°C voeler ø6x30mm kabel-lengte 1.5m zonder schroefaansluiting 2-aderig		
	bestelnr.	379782	fabrikantnr. —
	temperatuurvoeler PTC 1kOhm kabel thermoplast voeler -50 tot +150°C kabel -40 tot +110°C voeler ø6x14mm kabel-lengte 3m 2-aderig weerstand 1kOhm		
	bestelnr.	402818	fabrikantnr. —
	programmeersleutel 4K voor elektronische regelaar DIXELL		

rubbers

koeldeurrubbers

insteekprofielen

Profiel 9753

We kunnen voor dit profiel rubbers op maat produceren

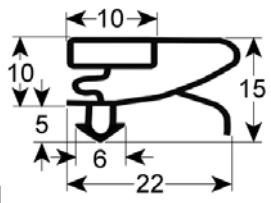
bestelnr. 900875 fabrikantnr. N/A
omschrijving koeldeurrubber profiel 9753 Bmm L 2500mm

Profiel 9151

We kunnen voor dit profiel rubbers op maat produceren

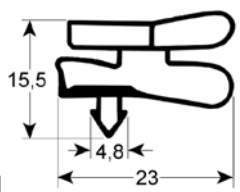
bestelnr. 901595 fabrikantnr. 80007247
omschrijving koeldeurrubber profiel 9151 B 500mm L 660mm steekmaat L1 650mm B1 490mm buitenmaat

Profiel 9153

We kunnen voor dit profiel rubbers op maat produceren

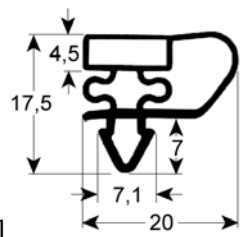
bestelnr. 902266 fabrikantnr. N/A
omschrijving koeldeurrubber profiel 9153 Bmm L 2500mm

Profiel 9195

We kunnen voor dit profiel rubbers op maat produceren

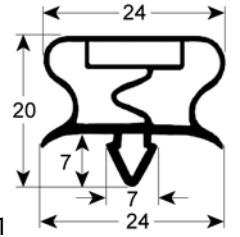
bestelnr. 901581 fabrikantnr. 80007635
omschrijving koeldeurrubber profiel 9195 B 470mm L 640mm steekmaat

E

elektronische regelaars 3

I

insteekprofielen 4

K

koeldeurrubbers 4

S

schakelaars en tasters 3

W

wipschakelaar/drukschakelaars 3