



**GAS**



**ELEKTRA**



**WATER**



**MECHANIEK**



**GEREEDSCHAP**

Reparatie-onderdelen passend voor

**TECHNOBLOCK**

Het complete assortiment vindt u altijd up-to-date in onze webshop



# Fabrikant-catalogussen

Per fabrikant de belangrijkste vervangingsonderdelen en toebehoren overzichtelijk bij elkaar

- ✓ **Compleet assortiment en altijd de actuele apparatuurgegevens in de GEV-Webshop**
- ✓ **Alfabetische Index achter in de catalogus**

## GEV-Webshop

[www.gev-online.nl](http://www.gev-online.nl)



- 🔍 **Artikel als favoriet opslaan**
- 🔍 **Inloggen met E-mailadres en bekende paswoord**
- 🔍 **Bulk bestellen - meerdere artikelen direct in de winkelwagen laden**
- 🔍 **Direct op artikel zoeken zonder je hoeven aan te melden**



## verwarmingselementen

### elementen voor koeltechniek

#### ontdooielementen



<b>bestelnr.</b>	420296	<b>fabrikantnr.</b>	3RST188 4RSBI003
<b>omschrijving</b>	verwarmingselement 1300W 230V L 1200mm B 60mm H 115mm kabelengte 2000mm pijp ø 8.5mm dompel verwarmingselement ontdooiing		

## schakelaars en tasters

### drukschakelaar/-knoppen

#### 19x13mm



<b>bestelnr.</b>	347692	<b>fabrikantnr.</b>	3INT277 4INTS008
<b>omschrijving</b>	drukschakelaar inbouwmaat 19x13mm groen 1NO/signaallamp 250V 15A lamp aansluiting vlaksteker 4,8mm omgevingstemperatuur max. 105/55°C bescherming IP65 met afdekkap		



<b>bestelnr.</b>	347691 <sup>1</sup>	<b>fabrikantnr.</b>	3INT283 4INTS007
<b>omschrijving</b>	drukschakelaar inbouwmaat 19x13mm groen 2NO 250V 15A verlicht koel aansluiting vlaksteker 4,8mm omgevingstemperatuur max. 105/55°C bescherming IP65 met afdekkap		

Reparatie-onderdelen voor 347691



<b>bestelnr.</b>	301064	<b>fabrikantnr.</b>	—
<b>omschrijving</b>	beschermkap voor drukschakelaar buitenmaat 23,4x17,4mm binnenmaat 19x13mm H 7.5mm transparant inbouwmaatmm		

<sup>1</sup>verlicht

## magneetschakelaars

### ABB

#### magneetschakelaars



<b>bestelnr.</b>	381504	<b>fabrikantnr.</b>	3TLR271
<b>omschrijving</b>	relais AC1 25A 230VAC (AC3/400V) 5.5kW hoofdcontact 2NO aansluiting schroefaansluiting type A11-30-10		

## relais

### vermogensrelais

#### met steekcontacten

#### steekcontact 6,3mm

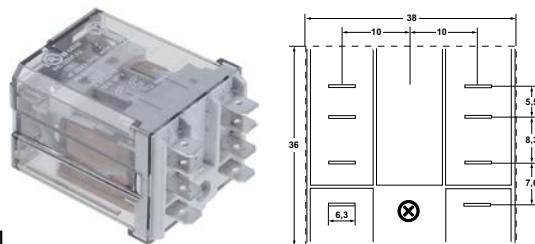

<b>bestelnr.</b>	380955	<b>fabrikantnr.</b>	3RLM076 4RELF003
<b>omschrijving</b>	relais FINDER 230VAC 16A 2CO aansluiting F6,3 fabrikant nr. 62.82.8.230.0009 250V 2-polig aansluiting vlaksteker 6,3mmmm		

## transformatoren

### vergoten transformatoren

#### PMA



<b>bestelnr.</b>	379054	<b>fabrikantnr.</b>	3TRF150 4TRFS022
<b>omschrijving</b>	transformator primair 230VAC secundair 12VAC 3VA secundair 0.25A H 40mm L 45mm B 50mm aansluiting schroefaansluiting 50/60Hz type 153/M		



## elektronische regelaars











## DIXELL

## koelcelregelaars

## inbouwversies



1

<b>bestelnr.</b>	402144	<b>fabrikantnr.</b>	3CTL183
<b>omschrijving</b>	elektronische regelaar DIXELL XR60CX -5N0C1 inbouwmaat 71x29mm 230V spanning AC NTC/PTC relaisuitgang 3 NO-20A(8) CO-8A(3) NO-5A(2) NTC/PTC NTC/PTC DI -50 tot +150°C beeldscherm 3½ digits		
<b>Toebehoren voor</b>	402144		
	<b>bestelnr.</b>	378194	<b>fabrikantnr.</b> —
	temperatuurvoeler NTC 10kOhm kabel PVC voeler -20 tot +80°C kabel -10 tot +100°C voeler ø7x24,5mm kabellengte 1.5m zonder schroefaansluiting 2-aderig		
	<b>bestelnr.</b>	378551	<b>fabrikantnr.</b> —
	adapter voor reducering inbouwmaat 71x29mm		
	<b>bestelnr.</b>	379052	<b>fabrikantnr.</b> —
	temperatuurvoeler PTC 1kOhm kabel silicone voeler -50 tot +150°C kabel -50 tot +180°C voeler ø6x40mm kabellengte 1.5m zonder schroefaansluiting 2-aderig		
	<b>bestelnr.</b>	379053	<b>fabrikantnr.</b> —
	temperatuurvoeler PTC 1kOhm kabel PVC voeler -50 tot +150°C kabel -10 tot +100°C voeler ø6x30mm kabellengte 3m zonder schroefaansluiting 2-aderig		
	<b>bestelnr.</b>	379057	<b>fabrikantnr.</b> —
	temperatuurvoeler NTC 10kOhm kabel PVC voeler -20 tot +80°C kabel -10 tot +100°C voeler ø6x25mm kabellengte 3m 2-aderig		
	<b>bestelnr.</b>	379064	<b>fabrikantnr.</b> —
	temperatuurvoeler PTC 1kOhm kabel silicone voeler -50 tot +150°C kabel -50 tot +180°C voeler ø6x40mm kabellengte 3m zonder schroefaansluiting 2-aderig		
	<b>bestelnr.</b>	379160	<b>fabrikantnr.</b> 3SNS131 4SND5111
	temperatuurvoeler NTC 10kOhm kabel thermoplast voeler -40 tot +110°C kabel -40 tot +110°C voeler ø6x14mm kabellengte 1.5m zonder schroefaansluiting 2-aderig		
	<b>bestelnr.</b>	379161	<b>fabrikantnr.</b> —
	temperatuurvoeler NTC 10kOhm kabel thermoplast voeler -40 tot +110°C kabel -40 tot +110°C voeler ø6x14mm kabellengte 3m zonder schroefaansluiting 2-aderig		
	<b>bestelnr.</b>	379343	<b>fabrikantnr.</b> —
	temperatuurvoeler NTC 10kOhm kabel silicone voeler -40 tot +110°C kabel -50 tot +180°C voeler ø6x40mm kabellengte 3m 2-aderig		
	<b>bestelnr.</b>	379458	<b>fabrikantnr.</b> —
	temperatuurvoeler NTC 10kOhm kabel silicone voeler -40 tot +110°C kabel -50 tot +180°C voeler ø6x40mm kabellengte 1.5m zonder schroefaansluiting 2-aderig		
	<b>bestelnr.</b>	379782	<b>fabrikantnr.</b> —
	temperatuurvoeler PTC 1kOhm kabel thermoplast voeler -50 tot +150°C kabel -40 tot +110°C voeler ø6x14mm kabellengte 3m 2-aderig weerstand 1kOhm		

<b>Toebehoren voor</b>	402144		
	<b>bestelnr.</b>	402818	<b>fabrikantnr.</b> —
	programmeersleutel 4K voor elektronische regelaar DIXELL		

## SHANGFANG

## toebehoren



1

<b>bestelnr.</b>	379054	<b>fabrikantnr.</b>	3TRF150 4TRFS022
<b>omschrijving</b>	transformator primair 230VAC secundair 12VAC 3VA secundair 0.25A H 40mm L 45mm B 50mm aansluiting schroefaansluiting 50/60Hz type 153/M		

## voelers

## universele voelers

## temperatuurvoelers

1

	<b>bestelnr.</b>	379160	<b>fabrikantnr.</b> 3SNS131 4SND5111
<b>omschrijving</b>	temperatuurvoeler NTC 10kOhm kabel thermoplast voeler -40 tot +110°C kabel -40 tot +110°C voeler ø6x14mm kabellengte 1.5m zonder schroefaansluiting 2-aderig		

## elektronica

## printplaten



1

<b>bestelnr.</b>	402940	<b>fabrikantnr.</b>	3SCH173 4SCH5090
<b>omschrijving</b>	hoofdprintplaat CSK 120 L 124mm B 100mm type MIR90		



## compressoren

### SECOP DANFOSS

R404a/R507

HMBP 1-fase

Hoge verdampingstemperatuur boven -20/-15 °C



<b>bestelnr.</b>	605113	<b>fabrikantnr.</b>	3CMP2154
<b>omschrijving</b>	compressor koelmiddel R404a/R507 type SC18MLX.3 220-240V 50Hz HMBP 14kg 1HP cilinderinhoud 17.68cm <sup>3</sup> CSR H 219mmWW 947W 1178W 1454W 1780W 2162W 2606WW testmethode ASHRAE (50Hz)		

## ventilatoren

### koelventilatoren

koelmotoren universeel

diversen



<b>bestelnr.</b>	602186	<b>fabrikantnr.</b>	3MVN027 4MTNM051 4MTNM151
<b>omschrijving</b>	ventilatormotor 83-18W 230V 50/60Hz kabellengte 1050mm 1350/1500U/min MA-VIB		

## koelventilatoren (compleet)

ebm-papst

serie A4E

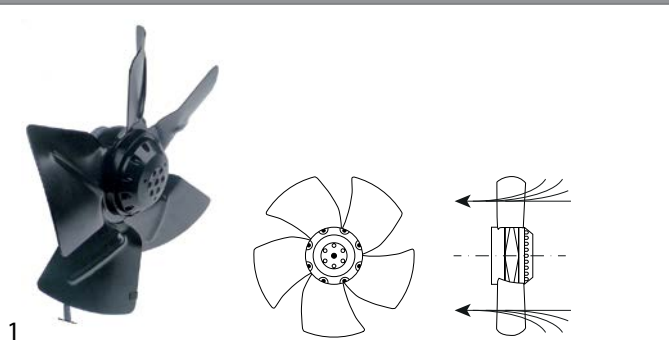

<b>bestelnr.</b>	601623	<b>fabrikantnr.</b>	3MOT049 4MTVZ004
<b>omschrijving</b>	ventilator A4E315-AC08-19 ventilatorblad ø 315mm messen 5 230V 50Hz 95W 1370U/min kabellengte 450mm ebm-papst zuigend passende condensator 3µF		
<b>Toebehoren voor</b>	601623		
	<b>bestelnr.</b>	<b>fabrikantnr.</b>	—
	condensator capaciteit 3µF 450V bekercondensator tolerantie 5% 50/60Hz omgevingstemperatuur max. -25 tot +85°C ø 25mm L 56mm M8 kunststof aansluiting kabel 250mm 416.17.77GF bescherming		

## verdampers

### voor koelkasten

fabrikantspecifiek

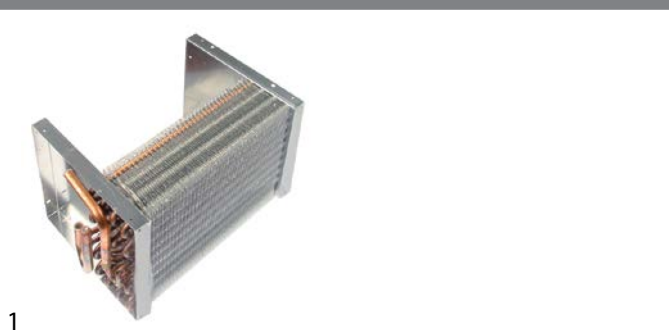

<b>bestelnr.</b>	750213	<b>fabrikantnr.</b>	3EVP416 4EVPX101
<b>omschrijving</b>	verdampers		



**C**

compressoren 5

**D**

drukschakelaar/-knoppen 3

**E**

elektronische regelaars 4

elementen voor koeltechniek 3

**K**

koelmotoren universeel 5

koelventilatoren 5

koelventilatoren (compleet) 5

**M**

magneetschakelaars 3

**O**

ontdooielementen 3

**R**

relais 3

**S**

schakelaars en tasters 3

**T**

temperatuurvoelers 4

transformatoren 3

**U**

universele voelers 4

**V**

ventilatoren 5

verdampers 5

verwarmingselementen 3

voelers 4